

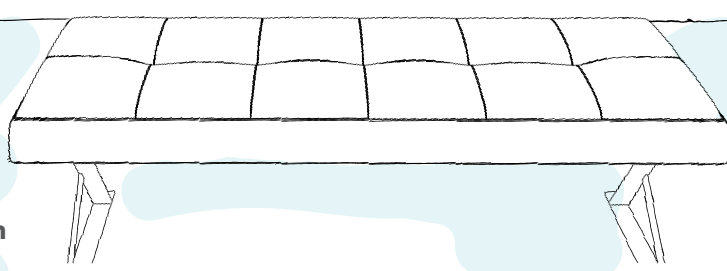

بومزی، تجربه‌ی زندگی بر بوم خیال‌انگیز بازی

بِسْمِ اللَّهِ الرَّحْمَنِ الرَّحِيمِ

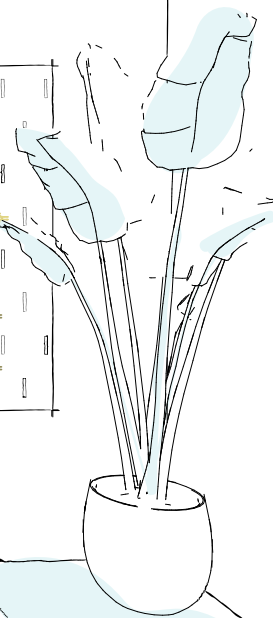
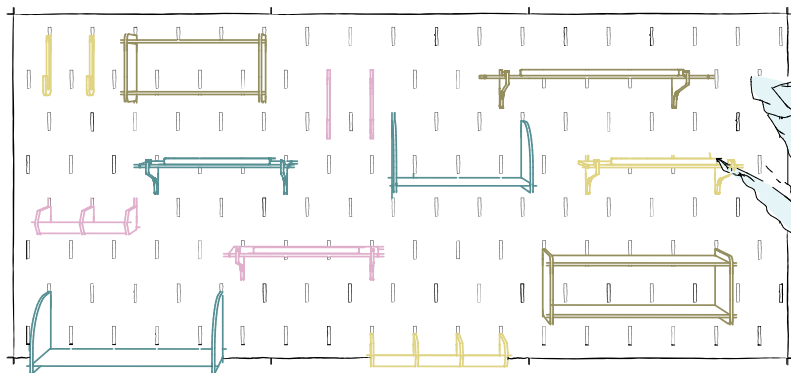

🌐 www.boomzitoys.com

📷 [boomzi.toys](https://www.instagram.com/boomzi.toys)

☎ ۰۲۱-۲۸۴۲۰۳۷

برای دریافت نسخه دیجیتالی کاتالوگ، اسکن کنید.

تخته‌گیره چیست؟

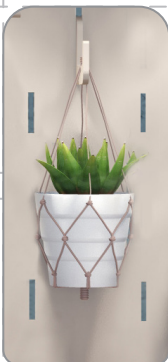

محصولات بومزی



کاربردهای تخته‌گیره

بومزی و تخته‌گیره

مجموعه بومزی با توجه به توان تخصصی خود، در حوزه طراحی و معماری داخلی فعالیت می‌کند.

از جمله این فعالیت‌ها طراحی المان‌هایی است که بتوانند با قرارگیری در هر فضایی متناسب با کاربری آن به آن فضا هویت و شخصیت دهند و در عین حال نیازی را از آن مرتفع سازند.

یکی از آن المان‌ها، تخته‌گیره‌ها هستند که می‌توانند با استفاده درست از آنها روح تازه‌ای به فضاهای مختلف بدهند.

انعطاف‌پذیری در کاربرد و چیدمان قفسه‌ها و آویزها، قدرت طراحی و تنوع بخشیدن به فضاها را برای کاربر به ارمغان می‌آورد. ضمن اینکه اتصال مستقیم به دیوار و انتقال وزن از طریق دیوار موجب عدم اشغال زمین می‌شود و امکان نصب آن را در هر ارتفاع فراهم می‌آورد.

تخته گیره چیست؟

تخته گیره یا همان Pegboard شامل یک تخته شیاردار و تعدادی گیره است که با چفت شدن گیره‌ها به تخته می‌توان کاربری‌های مختلفی روی آن تعریف کرد. مانند طاقچه یا شلف، گیره برای آویزان کردن اشیا، جعبه یا باکس و غیره.

این المان‌ها برای نظم‌دهی به فضا و چیدمان مشخص و تفکیک شده ابزارآلات و اشیا بسیار کاربرد دارد.

تخته گیره‌ها در جنس‌های مختلف قابل تولید هستند و نحوه اتصالات آنها نیز بسیار متنوع است (جنس تخته گیره‌های بومزی چوب چندلایی ضدآب است که با جلای بهداشتی پوشش‌دهی شده است) با قرارگیری تخته گیره‌ها بر روی دیوار، می‌توان به فضا متناسب با کاربری آن هویت بخشید.

به عبارتی این محصول علاوه بر جنبه تزئینی خود با چیدمان متنوعی که می‌تواند روی خود جای دهد، قابلیت تعریف فضا را داراست.



کاربردهای تخته گیره

- کاربری عمومی
- ویترین سازی
- فضای مرتبط با کودک
- کاربری اختصاصی

کاربری عمومی

با توجه به تنوع چیدمان ماژومات، می‌توان از تخته گیره‌ها در هر نوع فضایی فارغ از کاربری آن، استفاده کرد و به چیدمانی زیبا و کاربردی از فضاهای داخلی رسید.



کاربردهای تخته گیره





کاربری ویتترین سازی

از تخته گیره‌ها می‌توان در جهت به نمایش گذاشتن انواع محصولات و وسایل استفاده و با چیدمانی زیبا و کاربردی، ویتترین سازی کرد. از ویتترین فروشگاه‌ها و شوروم‌ها با هر نوع کاربردی گرفته تا نمایش آثار هنری و ابزار آلات و غیره.



کاربری فضاهای مرتبط با کودک

تخته‌گیره‌ها همچنین می‌توانند برای انواع فضاهای عمومی و یا اختصاصی مرتبط با کودک هم کاربردی باشند.

از تخته‌گیره‌ها و همچنین باکس‌های زمینی همراه آنها می‌توان برای چیدمان و سازماندهی وسایل کودکان (در مهد کودک، خانه بازی و اتاق کودک)، مثل اسباب‌بازی‌ها، انواع لوازم تحریر و ... استفاده کرد.



کاربردهای تخته گیره





کاربری اختصاصی

از تخته گیره می توان برای کاربری های خاص نیز استفاده کرد. با چیدمان متنوع مازومات بر روی تخته، انتخاب مازومات پرکاربرد و مختص هر فضا، قرار دادن المان های متناسب بر روی طبقات و طاقچه ها و همچنین فضاسازی منحصر به فرد اطراف تخته گیره، می توان برای هر فضا، هویت و شخصیت ویژه ای تعریف کرد.

به عنوان مثال:

- انواع کتابخانه
- مدارس
- گلخانه دیواری
- انباری
- کارگاه های تولیدی
- ورودی منازل
- دیوارهای آشپزخانه
- ساماندهی لوازم التحریر
- کافی شاپ
- دکور تزئینی فضای نشیمن
- ...

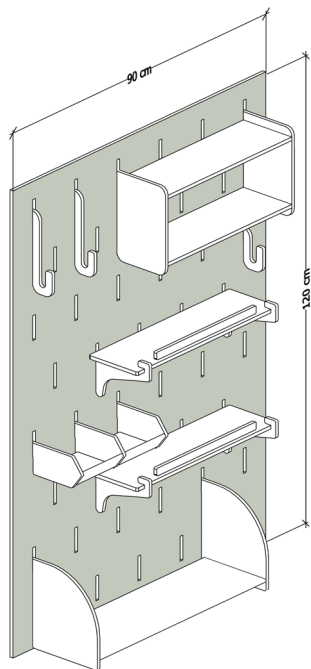

تخته گیره ۹۰×۱۲۰

این پکیج شامل یک تخته در ابعاد ۹۰×۱۲۰ و ماژومات زیر است:

- دو شلف
- یک باکس چهارطرفه
- یک باکس سه طرفه
- یک گیره کوتاه
- دو گیره بلند
- یک گیره پهن
- یک پالت
- یک نگه دارنده کتاب

تمامی ماژومات در دو رنگ چوب و رنگ‌های زیر قابل سفارش هستند.



گیره کوتاه



x1



۸x۱۰cm

گیره بلند



x۲



۸x۲۱cm

نگه دارنده کتاب



x1



۱۰x۱۲cm

پالت

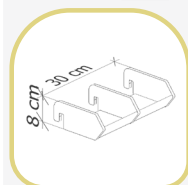

x1



۳۰x۸x۵cm

گیره پهن

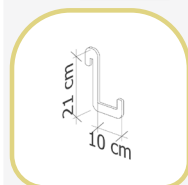

x1



۱۰x۲۱cm

شلف

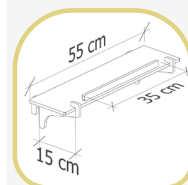

x۲



۱۵x۵۵x۱۵cm

باکس ۴ طرفه

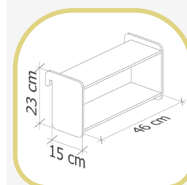

x1



۱۵x۲۳x۴۶cm

باکس ۳ طرفه

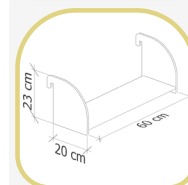

x1



۲۰x۲۳x۴۶cm

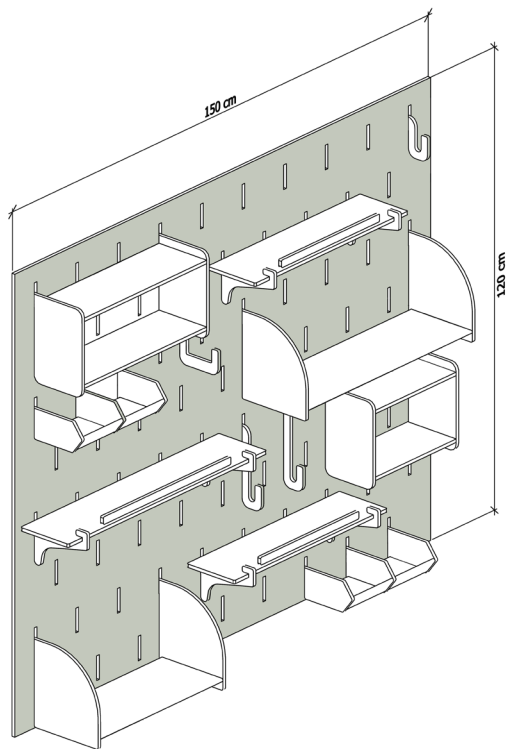

گیره کوتاه



x1



۶x۱۰cm

گیره بلند



x۲



۶x۲۱cm

شلف

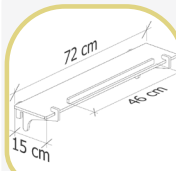

x1

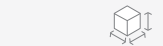

۷۲x۱۰۶cm



x۲

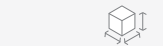

۵۵x۱۰۶cm

تخته گیره ۱۲۰x۱۵۰
این پکیج شامل یک تخته در ابعاد ۱۲۰x۱۵۰ و ماژومات زیر است:

- سه شلف
- دو باکس چهارطرفه
- دو باکس سه طرفه
- یک گیره کوتاه
- دو گیره بلند
- یک گیره پهن
- دو پالت
- یک نگه دارنده کتاب

تمامی ماژومات در دو رنگ چوب و رنگ های زیر قابل سفارش هستند.



نگه دارنده کتاب



x1



۱۰x۱۲cm

پالت

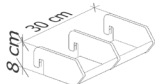

x۲



۳۰x۸x۱۲cm

گیره پهن

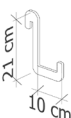

x1



۱۰x۲۱cm

باکس ۴ طرفه

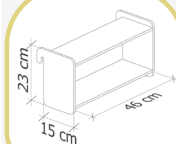

x1

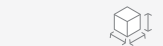

۲۳x۱۰۶x۴۶cm

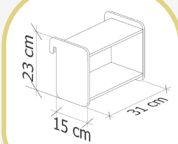

x1

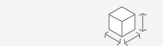

۲۳x۱۰۶x۳۵cm

باکس ۳ طرفه

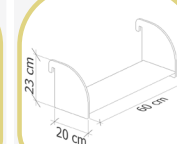

x1

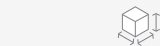

۲۳x۲۰x۴۶cm

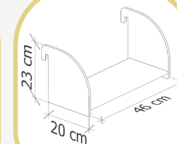

x1

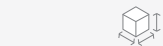

۲۳x۲۰x۴۶cm

محصولات سفارشی

تخته گیره‌ها می‌توانند در هر ابعاد و شکلی طراحی شوند.

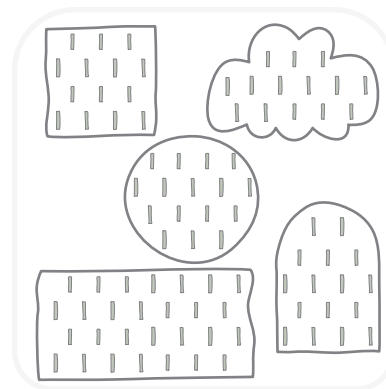

علاوه بر مازومات معرفی شده در بخش قبل، مازومات اختصاصی شامل موارد زیر هم برای آنها قابل اجراست:

رگال

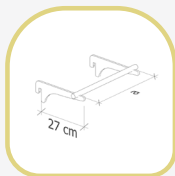

به سفارش مشتری



۲۷x۷ cm

نگه دارنده کاغذ

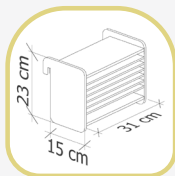

۲۳x۱۵x۳۱ cm

جامدای

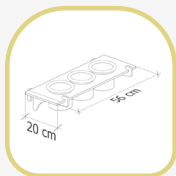

۲۰x۱۵x۴ cm

میز تحریر تاشو

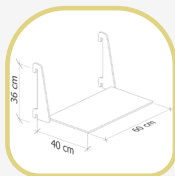

۳۶x۴۰x۶۶ cm

کشو

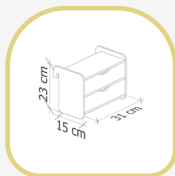

۲۳x۱۵x۳۱ cm

باکس مازومات

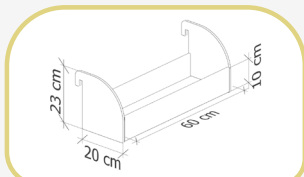

۲۳x۲۰x۶۶x۱۰ cm

باکس کشویی

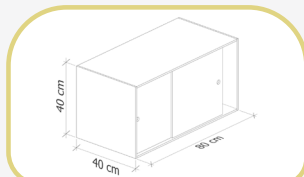

۴۰x۴۰x۹۰ cm

باکس زمینی

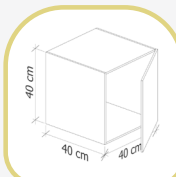
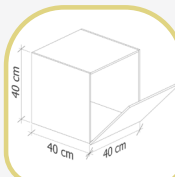
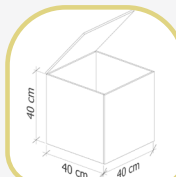
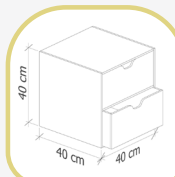

۴۰x۴۰x۴۰ cm

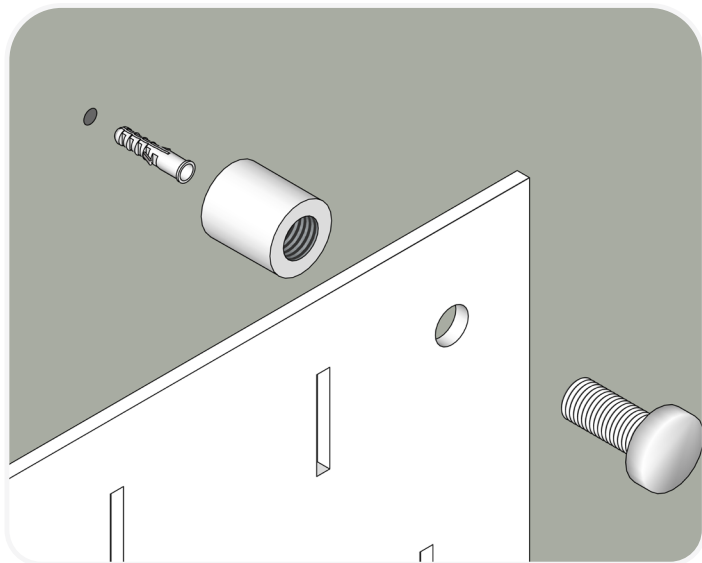

نحوه نصب

نحوه نصب این تخته گیره به وسیله اسپیسرهایی است که یک سمت آن به دیوار پیچ رول پلاک شده و سمت دیگر روی تخته گیره قرار می گیرد.



www.boomzitoys.com

[boomzi.toys](https://www.instagram.com/boomzi.toys)

۰۲۱-۲۸۴۲۲۰۳۷

برای دریافت نسخه دیجیتالی کاتالوگ، اسکن کنید.



BOOMZI

حس خوب لمس چوب